

Klocki konstrukcyjne K'NEX. Zestaw szkolny KX 7869

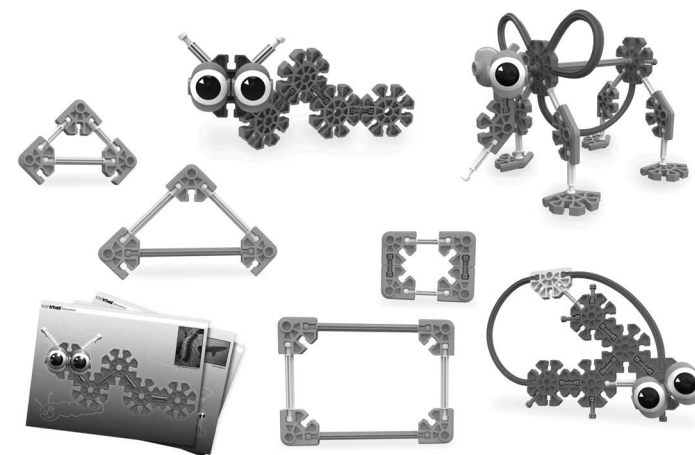

Wiek

■ 3+

Elementy zestawu i ich kolory mogą się różnić.

Większość modeli można budować pojedynczo.

Niemalowane i niezdobione części zestawu K'NEX można myć w zmywarce. Należy je umieścić w zamkniętym koszyku w górnej części zmywarki i włączyć cykl mycia z gorącym suszeniem. Malowane elementy można czyścić ręcznie, jednak z czasem farba ściera się, co jest normalnym efektem zużycia, a nie wadą produktu.

Specyfikacja

- 225 elem.;
- 8–10 użytkowników;
- materiał: tworzywo sztuczne;
- wym. pudełka: 43 x 12,5 x 31,5 cm

SI IN KX 7869 01/21



nowa szkoła
ul. POW 25, 90-248 Łódź,
www.nowaszkoła.com
tel. (42) 630 17 28,
(42) 630 04 88, fax: (42) 632 73 28

OSTRZEŻENIA!



1. Produkt nieodpowiedni dla dzieci poniżej 3 roku życia. Niebezpieczeństwo zadławienia – małe elementy.
2. Do użytku pod bezpośrednim nadzorem osoby dorosłej
3. Należy zachować opakowanie lub/i instrukcję. Zawierają one ważne informacje mogące być przydatne w przyszłości.
4. Użytkowanie niezgodne z zaleceniami zwalnia producenta od odpowiedzialności za ewentualne szkody.

Skład zestawu



10 elem.
w kolorze żółtym



9 elem.
w kolorze czerwonym



6 elem.
w kolorze zielonym



28 elem.
w kolorze niebieskim



13 elem.
w kolorze niebieskim



18 elem. w kolorze
pomarańczowym



23 elem.
w kolorze białym



16 elem.
w kolorze czerwonym



10 elem.
w kolorze żółtym



5 elem.
w kolorze zielonym



8 elem.
w kolorze fioletowym



10 elem. w kolorze
pomarańczowym

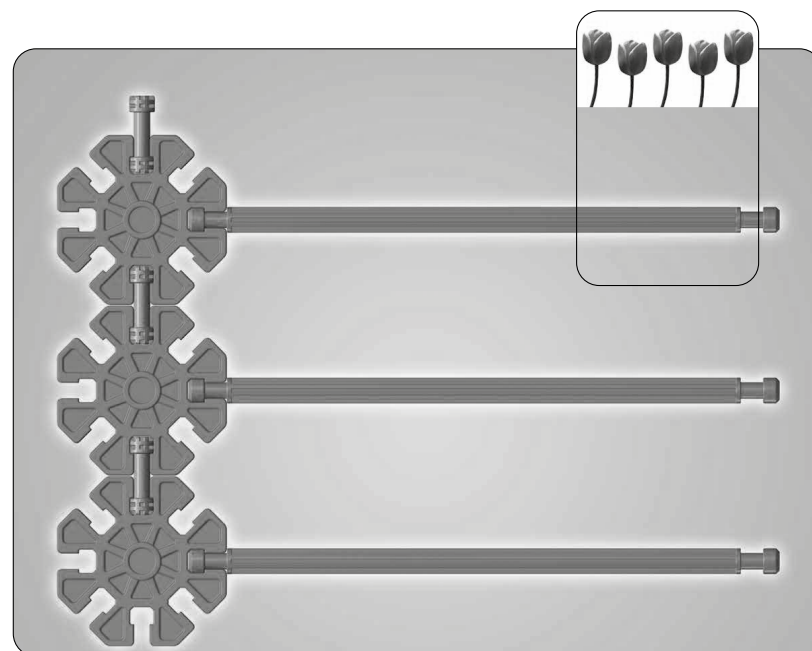
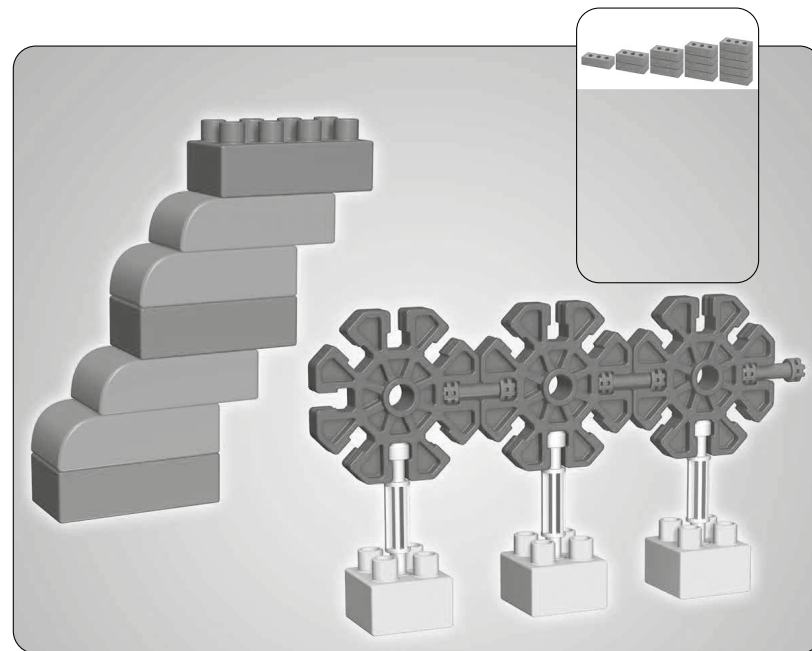

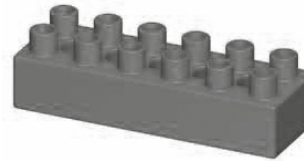
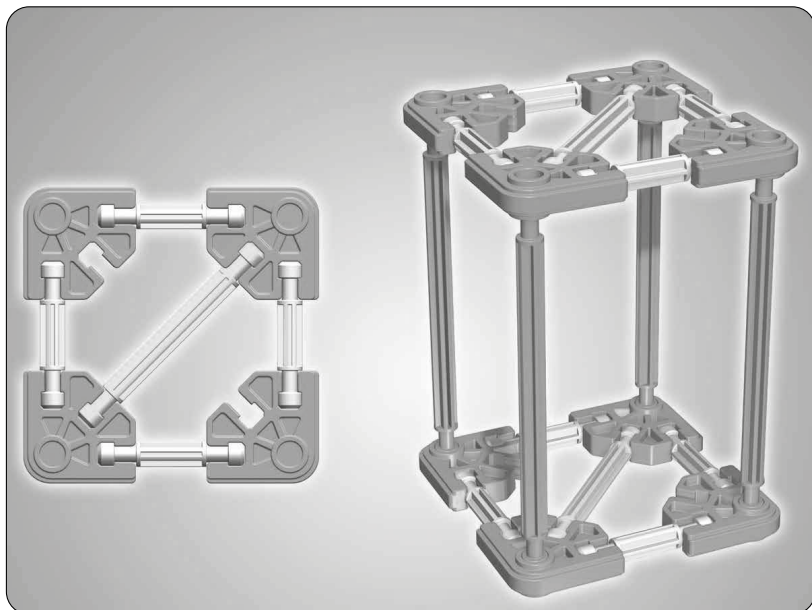
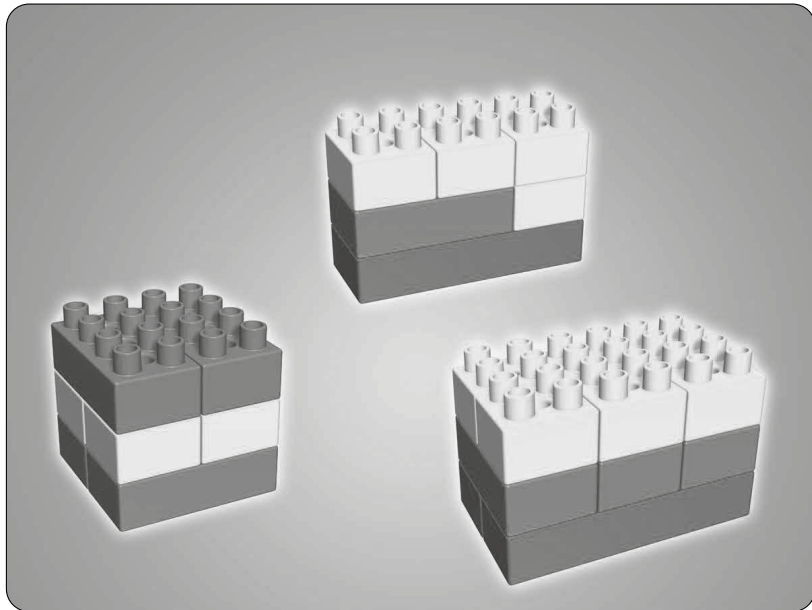

2 elem.
w kolorze czerwonym

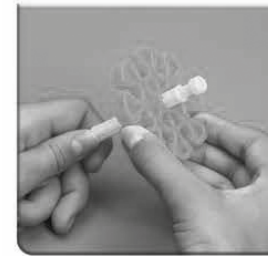

2 elem.
w kolorze żółtym



5 elem.
w kolorze niebieskim



4 elem. w kolorze pomarańczowym



2 elem.
w kolorze niebieskim



4 elem. w kolorze pomarańczowym



4 elem. w kolorze pomarańczowym



8 elem.
w kolorze zielonym



7 elem.
w kolorze zielonym



8 elem.
w kolorze czerwonym



27 elem.
w kolorze żółtym

